



- ▶ Solution sans ventilation (Fanless)
- ▶ Coffret en inox 316L - Châssis sans aspérité
- ▶ IP69 six faces - Résistance nettoyage haute pression
- ▶ Écran LCD TFT 18.5" Wide LED
- ▶ Résolution Full HD 1920 x 1080
- ▶ Choisir connectique vidéo : VGA ou HDMI
- ▶ Presse étoupe IP69 sur l'arrière
- ▶ Dalle tactile PCAP plastique PMMA 4mm (6H)
- ▶ Empreinte VESA 100 compatible
- ▶ Alimentation industrielle interne AC ou DC large plage
- ▶ Garantie standard 2 ans pièces et main-d'œuvre retour atelier

Les + :

- ▶ **IP69 six faces**
- ▶ **Coffret en inox 316L**
- ▶ **Coffret sans aspérité**
- ▶ **Alimentation interne**

Plan d'implantation

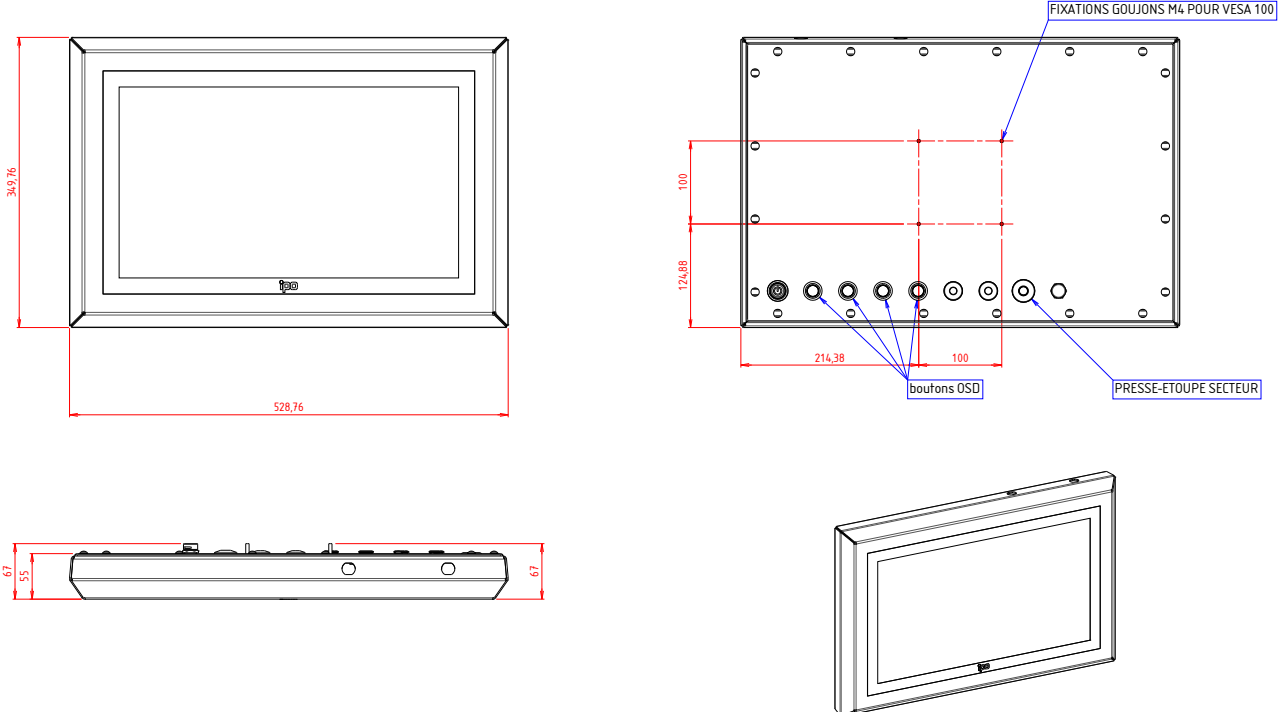

Référence de commande

ELIOSK18W-CP.**

Moniteur Fanless industriel - coffret inox 316L - IP69 six faces - 18.5" Full HD - Entrée vidéo : VGA ou HDMI - Dalle tactile PCAP Plastique PMMA - Cable à préciser - Alimentation interne AC 230V

Option Câbles

CA-ELWK-VGA-4.5

Cordon alimentation secteur - 4,5 mètres

CA-ELWK-USBDAI-4.5

Cordon cable USB pour dalle tactile - 4,5 mètres

CA-ELWK-HDMI-4.5











Cordon cable HDMI - 4,5 mètres - ELIOS WK

CA-ELWK-VGA-4.5

Cordon cable VGA - 4,5 mètres

** : Préciser l'alimentation choisie : **AC** Interne 230VAC ou **DC** 9-36VDC

ELIOS 18WK

 <p>Coffret Face avant Face avant Fixation Fixation Connectique Connectique</p>	<p>Châssis</p> <p>Tôle inox type 316L brossage vertical S4 - 2mm True-flat - Cadre bleu RAL5010 Dalle tactile PMMA 4mm traitement antirayure (6H) Empreinte VESA 100 compatible Solution de fixation en inox : Pied sol - Mural ... Presse étoupe lisse IP69 Gaine de renforcement à la base du câble</p>	 <p>Taille de l'écran / Diagonale Surface d'affichage Résolution native Prise en charge des couleurs Pas de masque (pixel) Luminosité Contraste Angle maximum de vision</p>	<p>Affichage / Ecran</p> <p>18.5" Wide - Technologie Backlight LED 408.96 x 230.04 mm 1920 x 1080 Full HD 16.7 millions 0.213 mm 400 cd/m² 1500:1 Horizontal : 170° - Vertical : 170°</p>
	<p>Protection</p> <p>IK08 - IP69 six faces nettoyage à haute pression Nettoyage à haute pression 80 Bar max/temp. 80°C</p>		<p>Dalle tactile</p> <p>Dalle PCAP plastique PMMA 4mm (6H) Multitouch (5 touchés)</p>
	<p>Connectique</p> <p>Connectique : Câbles à choisir en fonction de vos besoins Secteur Dalle tactile Choisir sa sortie vidéo</p>	 <p>Version AC~ Version DC Puissance consommée Max.</p>	<p>Alimentation Industrielle</p> <p>Entrée : 115/230VAC - Fréquence : 50/60Hz Entrée large plage: 9-36VDC Protec. inversion polarité - Isolation galvanique 30W</p>
	<p>Commande / voyant</p> <p>Bouton marche-arrêt à poussoir avec voyant IP69 Bouchon de compensation de pression Bouton OSD x 4 : Menu / Réglage + / Réglage - / Select</p>	 <p>Protection Sécurité EMC</p>	<p>Normes & Certifications</p> <p>IP69K – DIN40050 Part 9 EN 62368-1 EN 55032 / EN 55024 EN 61000-3-2 / EN 61000-3-3</p>
	<p>Environnement</p> <p>Temp. de fonctionnement Température de stockage Humidité sans condensation</p>	 <p>Dimensions en mm (LxHxP) Poids net en kg</p>	<p>Dimensions</p> <p>525.8 x 349.8 x 67 12</p>
	<p>Ventilation</p> <p>Fanless (Sans ventilation) Refroidissement par convection naturelle</p>		

Connectique

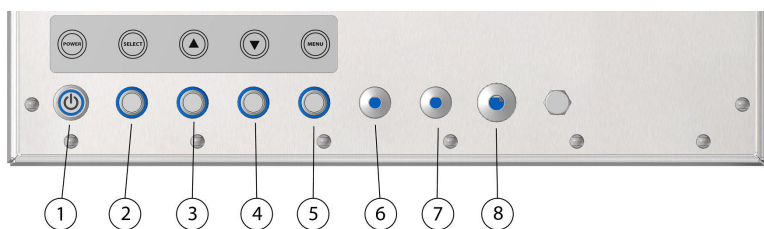

- | | |
|---|--|
| <ul style="list-style-type: none"> 1 Bouton marche arrêt + bouton power 2 Select 3 Lumière - / Bouton « haut » dans menu 4 Lumière + / Bouton « bas » dans menu 5 Menu écran | <ul style="list-style-type: none"> 6 Sortie câble Dalle tactile (USB) 7 Sortie câble écran VGA ou HDMI 8 Alimentation secteur |
|---|--|

Options & Accessoires

	<p>PIED-TABLE-INOX</p> <p>Support pied de table en inox - orientable</p>	<p>HOUSSE-PVC-600</p> <p>Housse de protection pour lavage haute pression</p>	
	<p>SUP-MUR-INOX</p> <p>Support mural orientable en inox 316L</p>		
	<p>SUP-PIVOT-INOX</p> <p>Support Pivot tête de fixation en inox 316L</p>		
	<p>BOIT-ET</p> <p>Boîtier de raccordement - IP65 - Inox 316L - jusqu'à 5 connectiques</p>		

Liste de colisage

Câbles en fonction de vos choix	1 x Licence des logiciels (format étiquette)	1 x Fiche de Production & Tracabilité
---------------------------------	--	---------------------------------------