



- ▶ Panel PC durci "Tout-en-un"
- ▶ Solution sans ventilation (Fanless)
- ▶ Face avant trueflat - Dalle tactile Multitouch PCAP
- ▶ Étanche IP65 en face avant - Protection aux chocs IK08
- ▶ Écran LCD TFT 18.5" Wide - Résolution Full HD 1920x1080
- ▶ Disponible en différentes versions de processeurs Intel®
- ▶ Cache câbles avec joint de maintien
- ▶ Alimentation industrielle interne AC ou DC large plage
- ▶ Garantie standard 5 ans pièces et main-d'œuvre retour atelier

### Les +

- ▶ Boîtier option dans la poignée
- ▶ Panel PC "Tout-en-un"
- ▶ IP65 face avant & Résistance IK08
- ▶ Alimentation industrielle **intégrée**

### Plan d'implantation

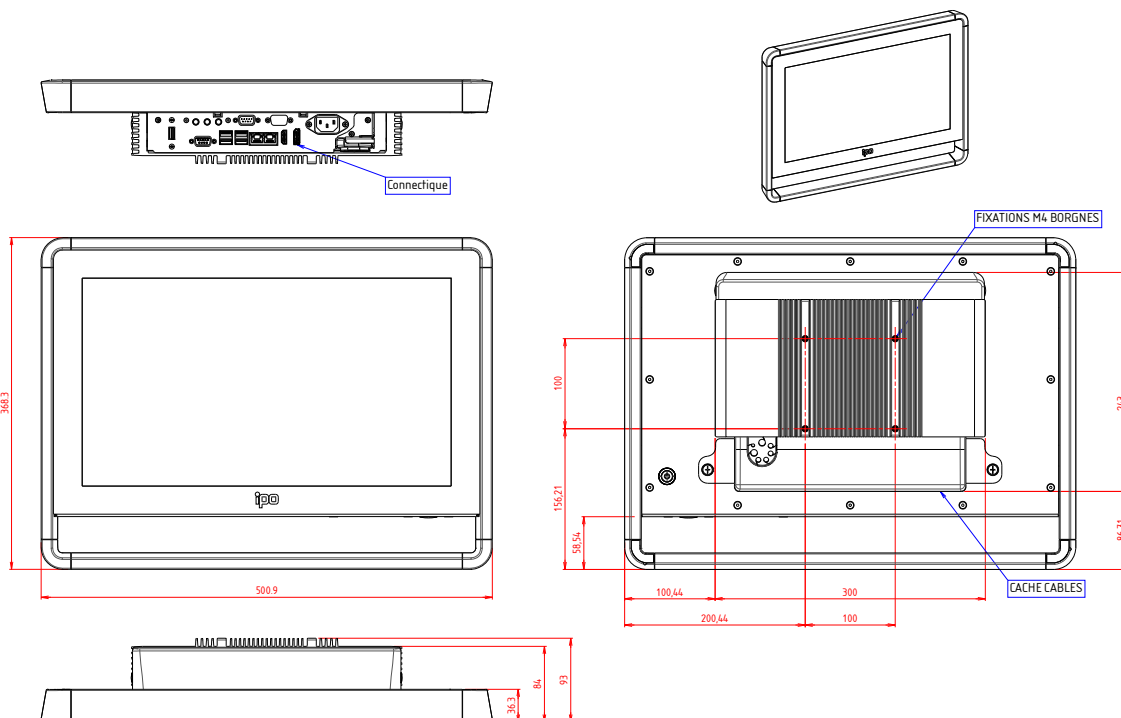





### Référence de commande

<b>FUTURA18WQPA-CV-**</b>	Panel PC "Tout-en-un" True-flat fanless durci - Coffret avec poignée - IP65&IK08 face avant - 18.5" Full HD - Intel® Pentium® QC N4200 - Dalle tactile PCAP - Alimentation à choisir
<b>FUTURA18WCIC-CV-**</b>	Panel PC "Tout-en-un" True-flat fanless durci - Coffret avec poignée - IP65&IK08 face avant - 18.5" Full HD - Intel® Core™ i5-1145G7E - Dalle tactile PCAP - Alimentation à choisir

\*\* : Préciser l'alimentation choisie : **AC** Interne 230VAC ou **DC** 9-36VDC

 <b>Système</b>	
<b>Nom du produit</b>	<b>FUTURA-18WQP</b>
<b>Processeur Intel®</b>	Pentium® N4200 Quad Core (1.1/2.5GHz) - TPM (2.0)
<b>Mémoire</b>	2 x DDR3L-1866 SO-DIMM (max. 8Go)
<b>Emplacements</b>	1 x 2"1/2 SATA + 1 x mSATA + 1 x M.2 (B-key)
<b>Système d'exploitation</b>	Win 10 IoT Enterprise - Win 10 PRO - Win 11 PRO compatible Linux sur demande
<b>Connectique</b>	4 x USB 3.0 - 1 x USB 2.0 2 x RS232 2 x Gigabit Ethernet (RJ45) 1 x Display port - 1 x HDMI - 1 x Bloc audio



 <b>Système</b>	
<b>Nom du produit</b>	<b>FUTURA-18WCI</b>
<b>Processeur Intel®</b>	Core™ i5-1145G7E (1.5GHz/4.1GHz) - TPM (2.0)
<b>Mémoire</b>	2 x DDR4-3200 SO-DIMM (max. 64Go)
<b>Emplacements</b>	1 x 2"1/2 SATA + 3 x M.2 sockets (B-Key/E-Key/M-Key)
<b>Système d'exploitation</b>	Win 10 IoT Enterprise - Win 10 PRO - Win 11 PRO Linux sur demande
<b>Connectique</b>	3 x USB 3.1 - 2 x USB 2.0 2 x RS232 2 x Gigabit Ethernet (RJ45) 2 x Display port - 1 x Bloc audio

 <b>Châssis</b>	
<b>Coffret</b>	Aluminium traité - épaisseur 2mm
<b>Cadre</b>	Profilé aluminium anodisé épaisseur 1.5mm
<b>Coins</b>	En polycarbonate - standard noir - personnalisable
<b>Face avant</b>	Dalle tactile true-flat - épaisseur 2.8mm
<b>Couleur</b>	Noir - Châssis arrière peinture texturée noir RAL9005
<b>Solution de fixation</b>	Empreinte VESA 100 intégrée au dissipateur
<b>Cache Prise</b>	Avec joint de passage - maintien des câbles
<b>Audio</b>	Haut-Parleur 1x3W
 <b>Protection</b>	
Face avant	Étanchéité IP65 face avant
Châssis	Protection aux chocs IK08
 <b>Commande / voyant</b>	
<b>En face arrière</b>	Bouton marche/arrêt rétro-éclairé Réglage de luminosité (Applicatif logiciel sous Windows)

 <b>Affichage / Ecran</b>	
<b>Taille / Diagonale</b>	18.5" Wide - Technologie Backlight LED
<b>Surface d'affichage</b>	408.96 x 230.04 mm
<b>Résolution native</b>	1920 x 1080 Full HD
<b>Nombre de couleurs</b>	16.7 millions
<b>Pas de masque (pixel)</b>	0.213 mm
<b>Luminosité</b>	350 cd/m²
<b>Contraste</b>	1000:1
<b>Angle de vision max.</b>	Horizontal : 178° - Vertical : 178°

 <b>Dalle tactile</b>	
Technologie	Capacitive projetée Multi-touch (10 points)
Résistance	6H











 <b>Alimentation Industrielle</b>	
<b>Versión AC~</b>	Entrée : 115/230VAC - Fréquence : 50/60Hz
<b>Versión DC</b>	Entrée large plage: 9-36VDC Protection inversion polarité - Isolation galvanique
<b>Puissance consommée</b>	Versión QP 85W max. / Versión CI 90W max.

 <b>Environnement</b>	
<b>Temp. de fonctionnement</b>	0° ~ + 45°C (QP) - 0° ~ + 40°C (CIC)
<b>Temp. de stockage</b>	- 20 .... + 60°C
<b>Humidité sans condensation</b>	5 ..... 95 %
 <b>Ventilation</b>	
<b>Type de ventilation</b>	Fanless Refroidissement par convection naturelle

 <b>Normes &amp; Certifications</b>	
<b>Sécurité</b>	EN 62368-1
<b>EMC</b>	EN 55032 / EN 55024 EN 61000-3-2 / EN 61000-3-3

 <b>Dimensions</b>	
<b>Dimensions (LxHxP)</b>	500.9 x 368.3 x 93 mm
<b>Poids net en kg</b>	7

## Options & Accessoires

	<b>ZFYT-PT</b>	Support Pied de table VESA - inclinable		<b>ZFYT-SUP-CLAV</b>	Support clavier
	<b>ZFYT-BT</b>	Support bras articulé - fixation table		<b>FUT-SUP-DOUCH</b>	Support douchette
	<b>ZFYT-BM</b>	Support bras articulé - fixation Mur		<b>ZFYT-ARGOS</b>	Support Pupitre réglable
	<b>PIED-TUBE-L1400</b>	Support Pied Tube sol - Format carré - Hauteur : 1400mm		<b>ZFYT-WIFI-2-A</b>	Solution Wifi 5 +Bluetooth Version QP
				<b>FUT-WIFI-BT-CIC</b>	Solution Wifi 6 +Bluetooth Version CI
	<b>Boitier option</b> : dans le cadre sous la machine Sortie en face avant ou arrière - différentes tailles, permettant une intégration sur mesure : Lecteur RFID, Arrêt urgence, Touches de fonction, USB, RS-232, Lan, ...				

## Liste de colisage

1 x Câble secteur CE22 1.80 m (Version AC~)	1 x Licence des logiciels (format étiquette)	1 x Fiche de Production & Tracabilité
---------------------------------------------	----------------------------------------------	---------------------------------------